

〈大人用〉

マスクの型紙

外側の線を切り取ってお使いください

このラインに沿って布地の糸目を合わせると、出来上がりがゆがみにくくなります。

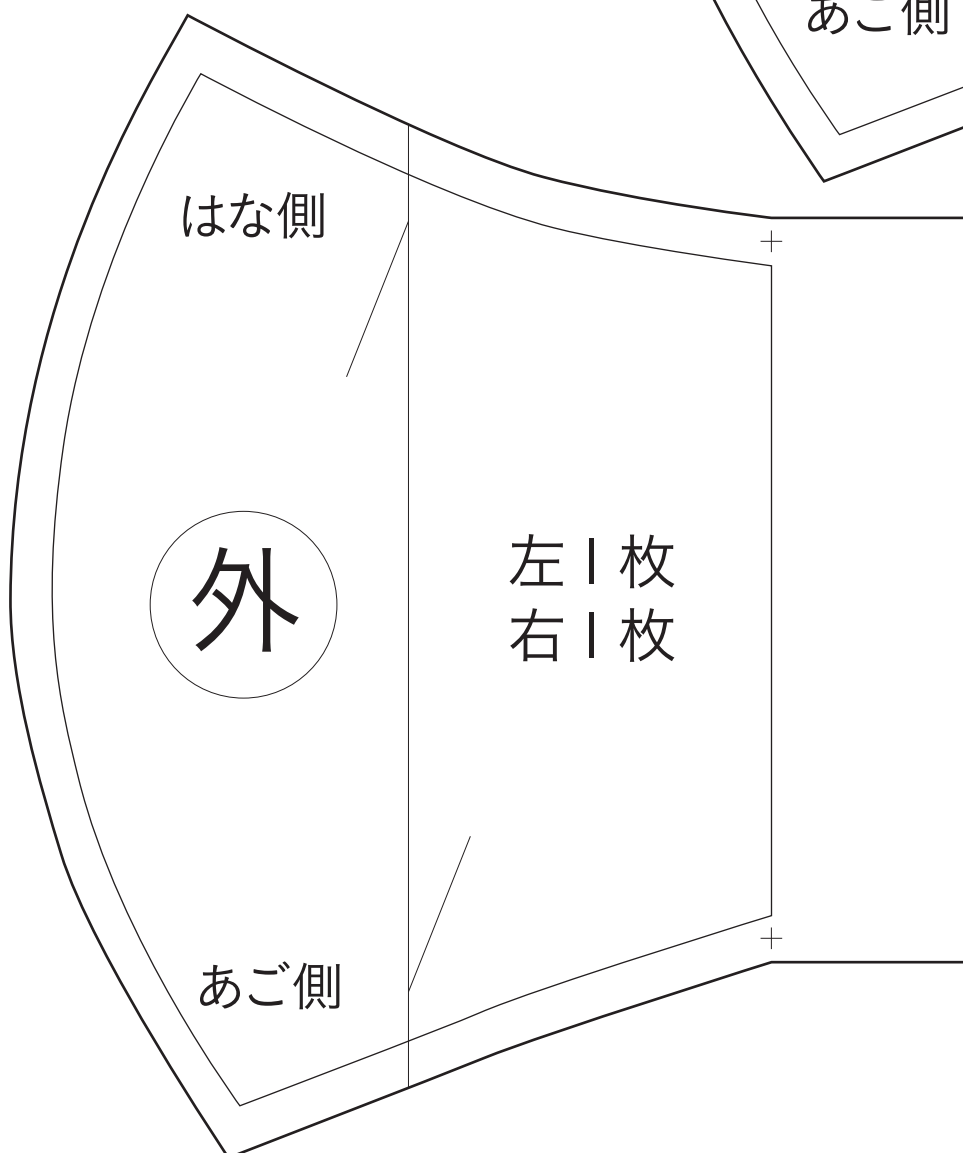
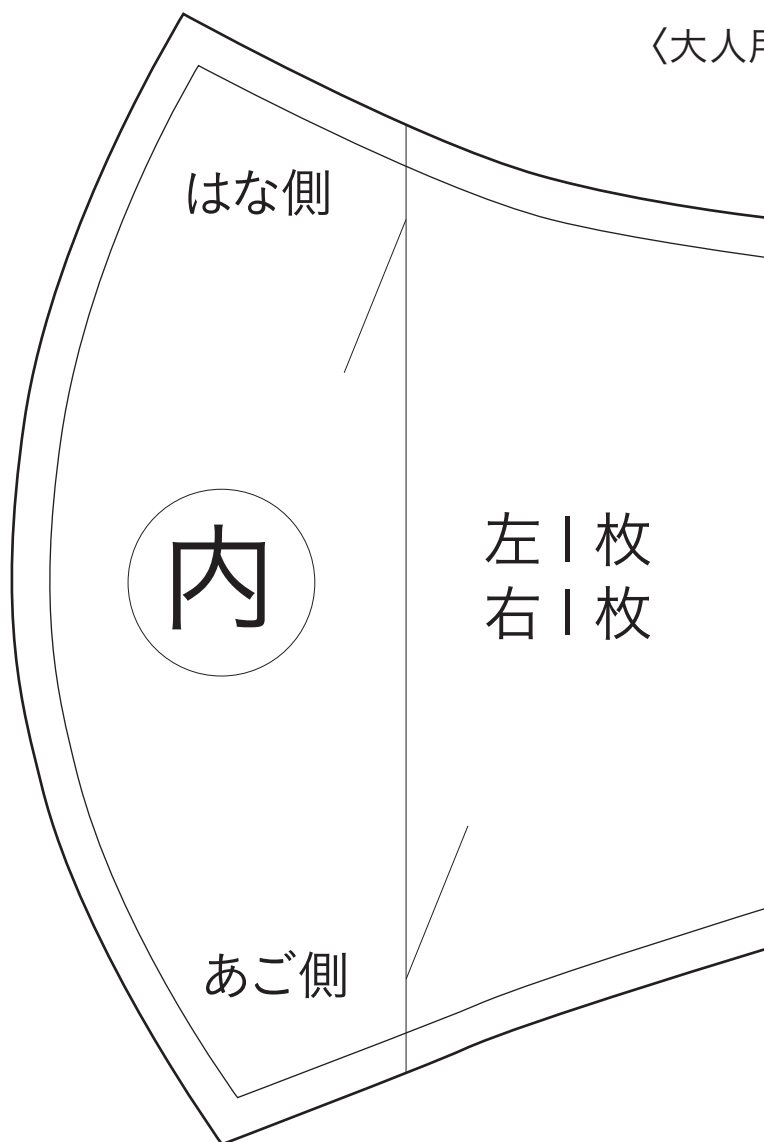

マスクの型紙

外側の線を切り取ってお使いください

このラインに沿って布地の糸目を合わせると、出来上がりがゆがみにくくなります。

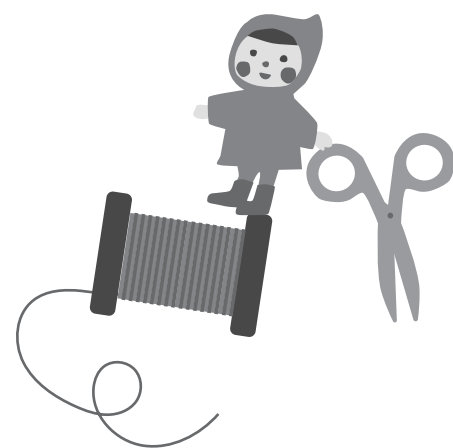
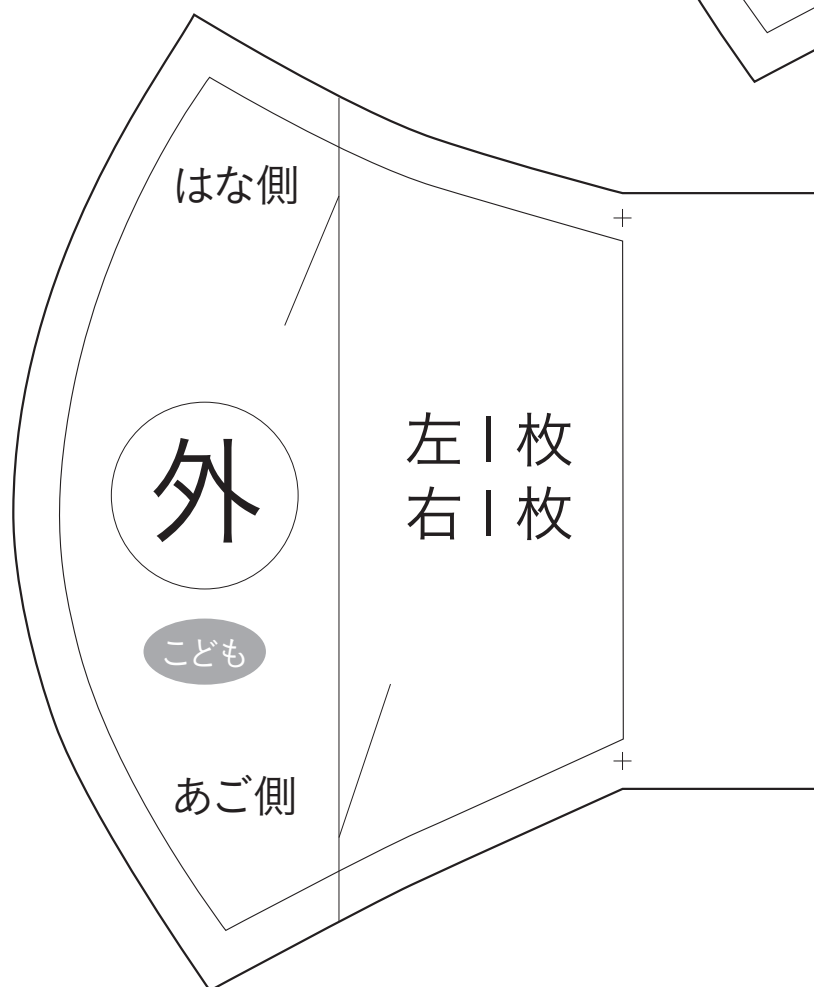
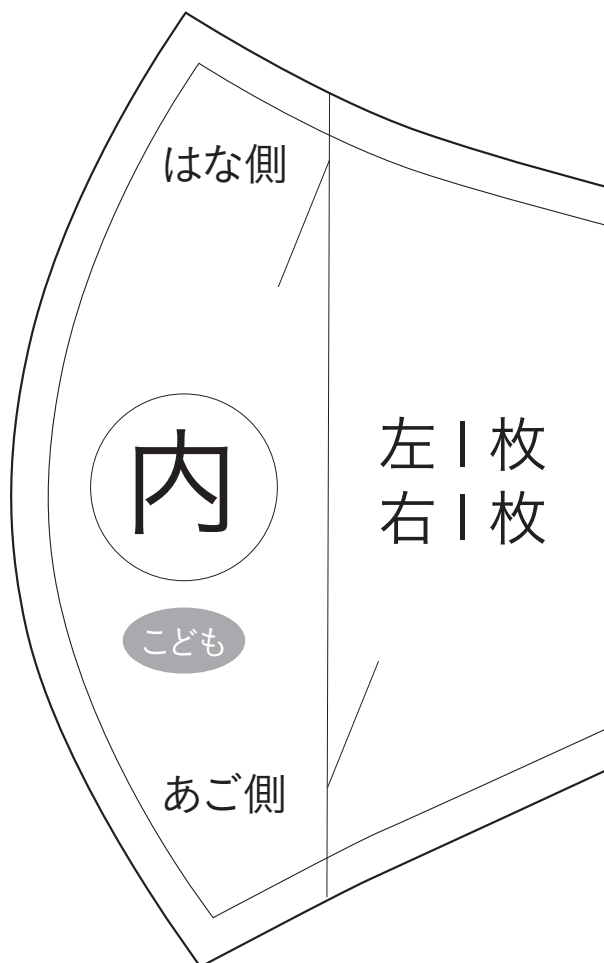

マスクの作り方

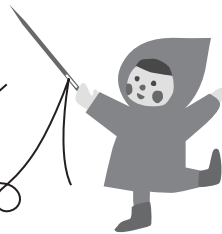

- 1 生地の手柄がある場合は内側になるように15cmほど折りたたみ、型紙に沿って内2枚、外2枚を切ります。

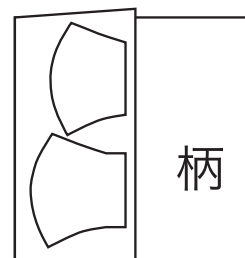

- 2 内2枚、外2枚をそれぞれ重ね、中心側の端から5mmくらいのところを縫い合わせます。縫ったら左右を広げた状態にします。アイロンをかけると綺麗に仕上がります。

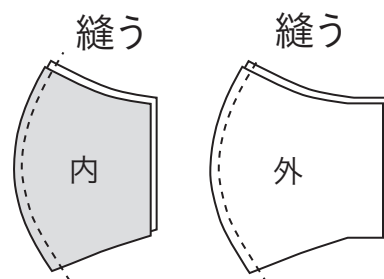

- 3 縫ったところの縫い代が外側になるように内、外を中心をそろえて重ね合わせて縫い、表にぐるっとひっくり返し筒状にします。

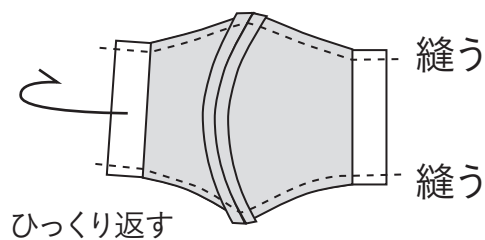

- 4 縫った部分にアイロンをかけて、端2mmくらいのところを縫って押えます。

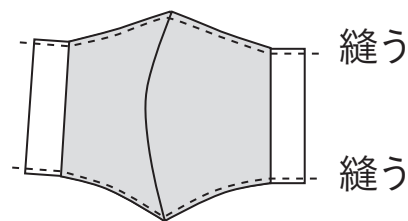

- 5 ゴムを通す部分は、縫い代10mm程を折ってアイロンをかけ、縫います。ゴムを通して完成です。ゴムの長さは35~40cmで調整してください。

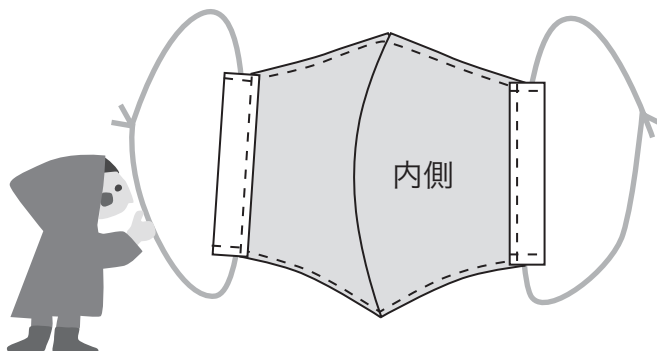
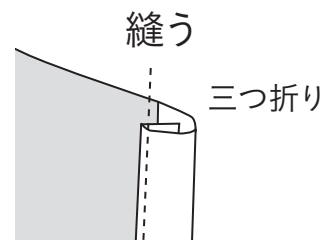

使い捨てマスクのゴム部分を切り取って縫い付けてもOK!